















СтарБрук











starbruk.com.ua



12.02.2026 р.

Найменування виробів	Розміри, см	Вага, кг/м ²	Ціна, грн/м ²	Колір
Бруківка «Старе місто»  	12×9×4,5h 12×12×4,5h 12×18×4,5h 1 піддон* = 14,9 м ²	100	310	Сірий
			340	Червона
			360	Чорна / Коричнева
			370	Жовта
			460	Зелена
			460	Біла
	12×9×6h 12×12×6h 12×18×6h 1п = 10,7 м ²	135	380	Сірий
			420	Червона
			430	Чорна / Коричнева
			440	Жовта
			540	Зелена
			540	Біла
Бруківка «Плац»  	4,5h 24×16×4,5h 16×16×4,5h 12×16×4,5h 1п = 14 м ²	110	310	Сірий
			340	Червона
			360	Чорна / Коричнева
			370	Жовта
			370	КОЛОР МІКС
			460	Зелена
			460	Біла
	6h 24×16×6h 16×16×6h 12×16×6h 1п = 14 м ²	135	380	Сірий
			420	Червона
			430	Чорна / Коричнева
			440	Жовта
			440	КОЛОР МІКС
			540	Зелена
			540	Біла
Бруківка «Цегла» 	20×10×6h 1п = 13,44 м ²	135	380	Сірий
			420	Червона
			430	Чорна / Коричнева
			440	Жовта
			540	Зелена
			540	Біла

<i>Найменування виробів</i>	<i>Розміри, см</i>	<i>Вага, кг/м²</i>	<i>Ціна, грн/м²</i>	<i>Колір</i>
Бруківка «Гантель» (інші назви «Подвійне Т», «Котушка», «Кістка»)  	16,5×20×6h 1п = 13,2 м ²	135	380	Сірий
			420	Червона
			430	Чорна / Коричнева
			440	Жовта
			540	Зелена
			540	Біла
	16,5×20×8h 1п = 10,4 м ²	175	480	Сірий
			510	Червона
			530	Чорна / Коричнева
			540	Жовта
			640	Зелена
640	Біла			
Бруківка «Хвилька» (під замовлення) 	22,5×11×4,5h 1п = 15,75 м ²	100	310	Сірий
			340	Червона
			360	Чорна / Коричнева
			370	Жовта
			460	Зелена
			460	Біла
Бруківка «Римський камінь» (під замовлення) 	6h 22×21×15 18×17×15 14×13×15 10×9×15 1п = 16,2 м ²	135	380	Сірий
			420	Червона
			430	Чорна / Коричнева
			440	Жовта
			540	Зелена
			540	Біла
			540	Біла
<i>Найменування виробів</i>	<i>Розміри, см</i>	<i>Вага, кг/шт</i>	<i>Ціна, грн/шт</i>	<i>Колір</i>
«Екопарковка» 	40×60×9h 1п=40 шт.	31	125	Сірий
Відлив 	25×22×7h 1п= 150 шт.	7	40	Сірий
			50	Червоний
			50	Чорний
Бордюр дорожній 	100×25×15 1п = 14 шт.	85	250	Сірий
	100×30×15 1п = 14 шт.	100	280	Сірий
	100×30×18 1п = 12 шт.	120	330	Сірий

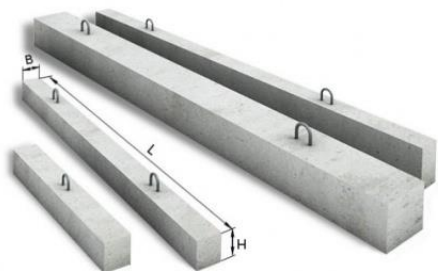
<i>Найменування виробів</i>	<i>Розміри, см</i>	<i>Вага, кг/шт</i>	<i>Ціна, грн/шт</i>	<i>Колір</i>
Поробрик / бордюр 	100×20×8 1п = 42 шт.	38	110	Сірий
			135	Червоний (лише вверху)
			160	Червоний
			135	Чорний/коричневий (лише вверху)
			160	Чорний/коричневий
			150	Жовтий (лише вверху)
			180	Жовтий
	100×28×8 1п = 24 шт.	45	135	Сірий
			155	Червоний (лише вверху)
			185	Червоний
			155	Чорний/коричневий (лише вверху)
			185	Чорний/коричневий
			165	Жовтий (лише вверху)
			195	Жовтий
	100×28×5 1п = 40 шт.	30	100	Сірий
			115	Червоний (лише вверху)
			135	Червоний
			115	Чорний/коричневий (лише вверху)
			135	Чорний/коричневий
145			Жовтий (лише вверху)	
165			Жовтий	
50×20×6 1п = 72 шт.	13,5	60	Сірий	
		75	Кольоровий	
		90	Жовтий	
Блок будівельний 	39×19×19h 1п = 60 шт.	18	34	Сірий
	39×12×19h 1п = 80 шт.	13	22	Сірий
	39×9×19h 1п = 80 шт.	11	20	Сірий
Блок будівельний (фундаментний) 	39×26×12 1п = 58 шт.	24	50	Сірий
Блок будівельний (пустотілий) 	50×10×24	30	45	Сірий
	50×30×24	50	100	

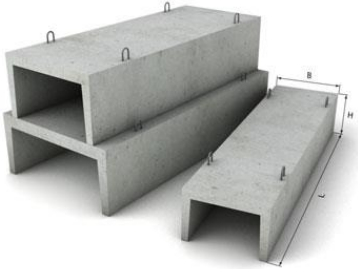
<i>Найменування виробів</i>	<i>Розміри, см</i>	<i>Вага, кг/шт.</i>	<i>Ціна, грн/шт.</i>	<i>Колір</i>
Блок фундаментний ФБС 	240×60×40	1350	2100	Сірий
	120×60×40	675	1100	
	90×60×40	515	850	
	60×60×40	340	650	
	240×60×30	1000	1800	Сірий
	120×60×30	500	930	
	90×60×30	375	700	
	60×60×30	250	550	
Бетонні стовпи для огорож 	10×10×220h	52	380	Сірий
	10×10×250h	59	420	Сірий
	10×10×300h	71	500	Сірий
	12×10×220h	62	410	Сірий
	12×10×250h	71	460	Сірий
	12×10×300h	85	540	Сірий
	12×12×220h	75	470	Сірий
	12×12×250h	85	520	Сірий
12×12×300h	102	600	Сірий	
Секція плоту 	200x50	65	500	Сірий
Стовп для секції плоту 	14×12×200h	77	500	Сірий
	14×12×240h	94	550	Сірий
	14×12×270h	105	600	Сірий
<i>Найменування виробів</i>	<i>Маркування</i>	<i>Розміри, см</i>	<i>Вага, кг/шт</i>	<i>Ціна, грн/шт.</i>
Перемичка 	2 ПБ 12	12x14x120	54	290
	2 ПБ 14	12x14x140	63	340
	2 ПБ 16	12x14x160	72	380
	2 ПБ 17	12x14x170	77	400
	2 ПБ 18	12x14x180	81	420
	2 ПБ 22	12x14x220	99	490
	2 ПБ 26	12x14x260	117	610
	2 ПБ 30	12x14x300	135	700
	3 ПБ 18-8	12x22x180	120	490
	3 ПБ 13-37	12x22x130	85	440
	3 ПБ 16-37	12x22x160	102	550
	3 ПБ 18-37	12x22x180	120	670
	3 ПБ 21-8	12x22x210	137	560
	3 ПБ 25-8	12x22x250	162	660
	3 ПБ 27-8	12x22x270	180	780
	5 ПБ 18-27	25x22x180	250	1000
	5 ПБ 21-27	25x22x210	285	1250
5 ПБ 25-27	25x22x250	340	1600	
5 ПБ 27-27	25x22x270	375	1890	



<i>Найменування виробів</i>	<i>Маркування</i>	<i>Розміри, см</i>	<i>Вага, кг/шт</i>	<i>Ціна, грн/шт.</i>
Лоток дорожній 	Б1-20-50	100x20x50	240	720
Лоток дорожній 		60x45x100	250	1200
		45x40x100	190	1000
 Відбійник дорожній		60x80x250	1700	7800

<i>Найменування виробів</i>	<i>Розміри, см</i>	<i>Вага, кг/шт.</i>	<i>Колір, ціна грн/шт.</i>				
			<i>сірий</i>	<i>червоний</i>	<i>жовтий</i>	<i>зелений</i>	<i>Коричне-вий/чорний</i>
Блок рваний 							
	Кутовий 20x40x20	17,5	75	85	100	135	90
	Прямий 20x40	13,5	55	65	76	110	67
	Малий 20x22	6	24	28	32	47	30
Цегла 	25x6,5x12 1п = 360 шт.	4,0	18	23	28	45	25
Полоси з цегли 	25x6,5x2	0,3	5	5	6	7	5

**Бетонні кільця
(євро) з фаскою**

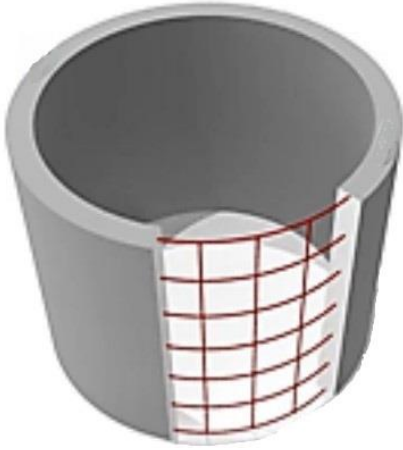

<i>Найменування</i>	<i>Маркування</i>	<i>Розміри, см</i>	<i>Об'єм, м³</i>	<i>Вага, кг/шт.</i>	<i>Ціна, грн.</i>
	КС 4	внутрішній Ø40×100h зовнішній Ø56×100h	0,13	220	650
	КС 5	внутрішній Ø50×100h зовнішній Ø66×100h	0,2	270	760
	КС 6	внутрішній Ø 60×100h зовнішній Ø80×100h	0,28	400	1100
	КС 7.3	внутрішній Ø 70×30h зовнішній Ø84×30h	0,12	130	500
	КС 7.9	внутрішній Ø 70×90h зовнішній Ø84×90h	0,35	380	1050
	КС 8.3	внутрішній Ø 80*30h зовнішній Ø100×30h	0,15	155	530
	КС 8	внутрішній Ø 80*100h зовнішній Ø100×100h	0,5	515	1400
	КС 10.3	внутрішній Ø 100*30h зовнішній Ø124×30h	0,24	200	770
	КС 10.6	внутрішній Ø 100*60h зовнішній Ø124×60h	0,47	450	1400
	КС 10.9	внутрішній Ø 100*90h зовнішній Ø124×90h	0,7	882	2250
	КС 10	внутрішній Ø 100*100h зовнішній Ø124×100h	0,79	980	2480
	КС 12	внутрішній Ø 120*100h зовнішній Ø146×100h	1,13	1270	3200
	КС 15.6	внутрішній Ø 150*60h зовнішній Ø176×60h	1,06	800	2100
	КС 15.9	внутрішній Ø 150*90h зовнішній Ø176×90h	1,59	1440	3600
	КС 15	внутрішній Ø 150*100h зовнішній Ø176×100h	1,77	1600	4000
	КС 20.6	внутрішній Ø 200*60h зовнішній Ø228×60h	1,89	1260	3200
	КС 20.9	внутрішній Ø 200*90h зовнішній Ø228×90h	2,83	1890	4700
	КС 20	внутрішній Ø 200*100h зовнішній Ø228×100h	3,14	2100	5200
	КО-6	внутрішній Ø 58*7h зовнішній Ø84×7h	0,02	52	380

Найменування	Маркування	Розміри, см	Об'єм, м ³	Вага, кг/шт.	Ціна, грн.
Бетонні кільця (стандарт) без фаски 	КС 10.3 станд.	внутрішній Ø 100*30h зовнішній Ø118×30h	0,24	200	650
	КС 10.6 станд.	внутрішній Ø 100*60h зовнішній Ø118×60h	0,47	400	1070
	КС 10.9 станд.	внутрішній Ø 100*90h зовнішній Ø118×90h	0,7	600	1600
	КС 10 станд.	внутрішній Ø 100*100h зовнішній Ø118×100h	0,79	660	1750
	КС 15.3 станд.	внутрішній Ø 150*30h зовнішній Ø170×30h	0,53	370	1250
	КС 15.6 станд.	внутрішній Ø 150*60h зовнішній Ø170×60h	1,06	740	1950
	КС 15.9 станд.	внутрішній Ø 150*90h зовнішній Ø170×90h	1,59	1100	2800
	КС 15 станд.	внутрішній Ø 150*100h зовнішній Ø177×100h	1,77	1230	3100
Бетонні кільця (армовані)  НОВИНКА	КС 7.3А	внутрішній Ø 70×30h зовнішній Ø84×30h	0,12	130	560
	КС 7.9А	внутрішній Ø 70×90h зовнішній Ø84×90h	0,35	380	1350
	КС 10.3А	внутрішній Ø 100×30h зовнішній Ø118×30h	0,24	200	770
	КС 10.6А	внутрішній Ø 100×60h зовнішній Ø118×60h	0,47	400	1350
	КС 10.9А	внутрішній Ø 100×90h зовнішній Ø118×90h	0,7	600	2000
	КС 15.3А	внутрішній Ø 150×30h зовнішній Ø170×30h	0,53	370	1450
	КС 15.6А	внутрішній Ø 150×60h зовнішній Ø170×60h	1,06	740	2450
	КС 15.9А	внутрішній Ø 150×90h зовнішній Ø170×90h	1,59	1100	3450
	КС 20.3А	внутрішній Ø 200×30h зовнішній Ø228×30h	0,94	640	2400
	КС 20.6А	внутрішній Ø 200×60h зовнішній Ø228×60h	1,89	1260	4050
	КС 20.9А	внутрішній Ø 200×90h зовнішній Ø228×90h	2,83	1890	5700
	КС 25.12А	внутрішній Ø 250×119h зовнішній Ø274×119h	5,84	2500	9500
Плити перекриття кілець 	ПП 8	100×10		100	640
	ПП 10	116×12		230	1150
	ПП 13	150×15		450	2100
	ПП 13.1	150×15		450	3000
	ПП 15	168×15		650	2800
	ПП 20	230×15		1400	4900
	ПП 10.1	116×15		250	1550
	ПП 10.2	116×15		250	2100
	ПП 15.1	168×15		680	4150
	ПП 15.2	168×15		680	4400

	ПП 20.1	220×15	1380	7200
	ПП 20.2	220×15	1380	9100
	ПП 25.2	270×18	2400	14500
Найменування	Маркування	Розміри, см	Вага, кг/шт.	Ціна, грн.
Бетонні кришки (дно колодязя) 	ПН 8	100×10	290	1450
	ПН 10	130×10	325	1900
	ПН 10	150×10	450	2500
	ПН 15	175×12	710	3900
	ПН 15	200×12	950	5000
	ПН 20	230×12	1260	8000
	ПН 20	250×12	1480	9500
	ПН 25	300×18	2450	17000
Плита опорна 	ПО 10	170×170×15	800	5100
Плита дорожня 	ПД 6	175×175×22	1550	9100
	ПД 6	250×175×22	2100	12600
	ПД 10	280×200×22	2500	14400
	ПД 30.15	300×150×16	1700	8900
Люк залізобетонний	ЛЗБ - 4	80×60×10	100	950
Плита дорожня 	ПДС	300×150×16	1700	8900
		300×200×16	2250	11600
Плита тротуарна 	8К8	100×100×8	190	900
<u>Інші залізобетонні вироби</u>		<u>по розмірах замовника</u>	<u>Обговорюється індивідуально</u>	

ЛЮК КАНАЛІЗАЦІЙНИЙ

КІЛЬЦЕ ОПІРНЕ КО-6

**ПЛИТА
ПЕРЕКРИТТЯ**

**КІЛЬЦЕ
СТІНОВЕ**

**ПЛИТА
ДНИЩА**

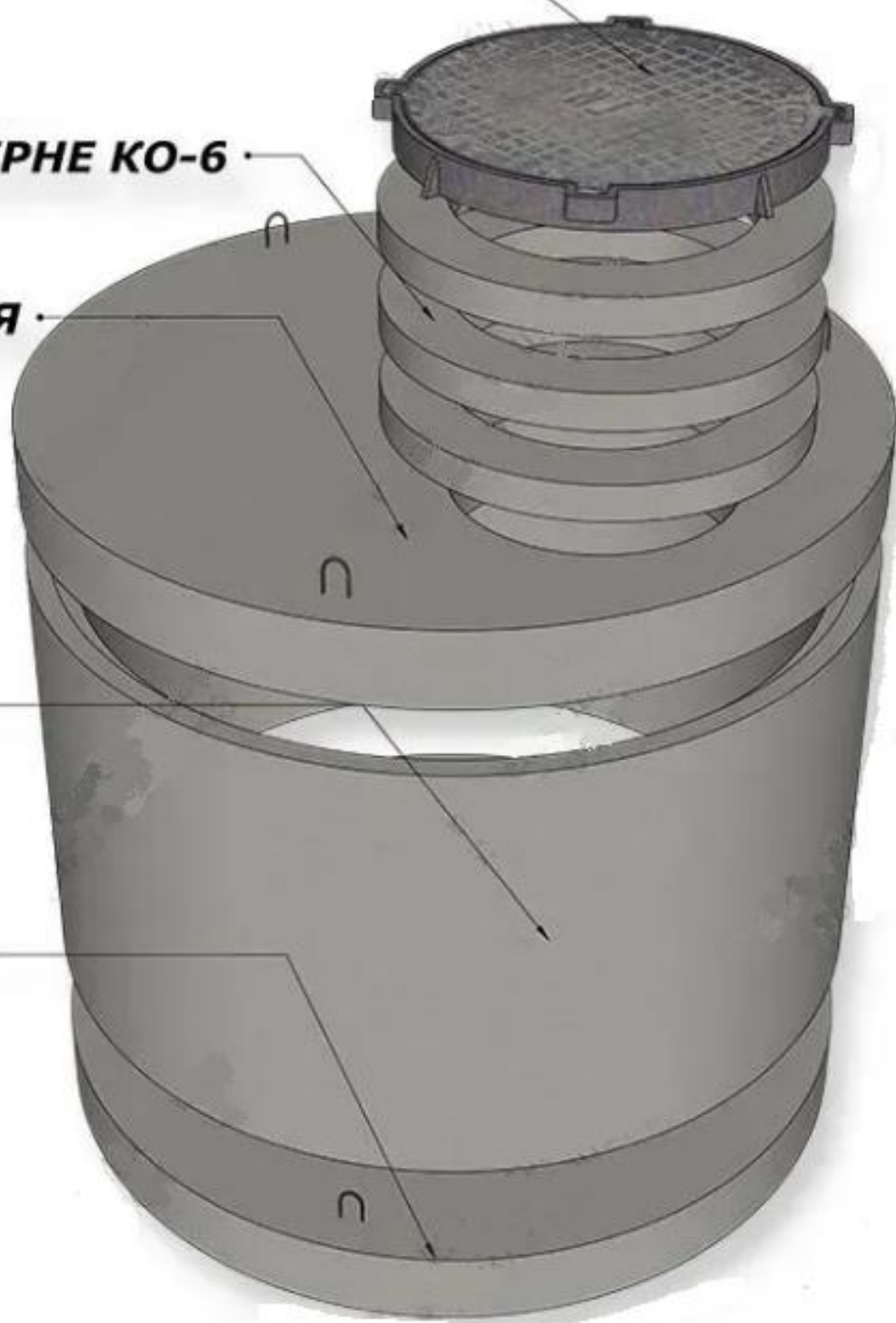



СтарБрук

12.02 .2026 р.

Товарний бетон	Марка бетону	Клас бетону		Середня міцність (кг/см ²)	Ціна (грн./1 м ³)
	М 100	В7.5	С8/10	98	2950,00
	М 150	В12.5	С10/12.5	163	3200,00
	М 200	В15	С12/15	196	3470,00
	М 250	В20	С16/20	262	3550,00
	М 300	В22.5	С18/22.5	294	3750,00
	М 350	В25	С20/25	327	4030,00
	М 400	В30	С25/30	393	4300,00
	М 450	В35	С28/35	458	4600,00

Послуги бетонозмішувача (7 м³; 8 м³):

Виїзд – 1000,00 грн.

Доставка бетону: 40,00 грн./км при відстані до 60 км;

35,00 грн./км при відстані 60-100 км;

30,00 грн./км при відстані понад 100 км.

Вартість розвантаження: перша година – безкоштовно,

кожна наступна година – 600,00 грн.

Послуги бетононасоса-маніпулятора (висота 20 м):

Виїзд – 1300,00 грн.

Доїзд до об'єкту - 60,00 грн./км.

Робота – 1 год. – 3500 грн.

Мінімальне замовлення - 2 години.

Послуги крана-маніпулятора (4,5 т):

Виїзд – 900,00 грн. (до 50 км)

Виїзд – 700,00 грн. (понад 50 км)

Доставка продукції - 50,00 грн./км (одна сторона)

Доставка продукції - 50,00 грн./км

Розвантаження – 50,00 грн./піддон

Розвантаження – 50,00 грн./піддон

Робота маніпулятора – 1 год. - 1500 грн.

Доїзд маніпулятора - 50,00 грн./км

Вул. Незалежності, 17А, с-ще Підволочиськ, Підволочиська ТГ, Тернопільський район

тел. **098 863 55 50** Андрій



brykstar@gmail.com

Наш сайт: starbruk.com.ua



СтарБрук

Вироби з піщаника та граніту

Найменування виробів	Товщина, см	Ціна, грн/м ²
Плита обрізна 	2	1050
	3	1100
	4	1180
	5	1280
	6	1400
	7	1550
	8	1700
	9	1900
	10	2100
	11	2300
	12	2550
	13	2850
	14	3200
	15	3500
Соломка 		300
Плитка тротуарна різана (з фаскою)	4	700
	3	650
Обрізна плитка	2	280
	3	300
	4	350
	5	450
Плитка облицювальна		650
Заготовки на пліт		800
Камінь рваний	1-2	350
	2-5	300
Сляби в розмір (-200 грн від ціни плити обрізної)	2-15	850-3300
Бруківка рубана		від 2200 грн/т
Додаткові послуги:	Одиниці виміру	Ціна, грн
Поліровка	м ²	400
Водовідвід	м.п.	50
Фаска	м.п.	120
Фігурна фаска	м.п.	150